

Koolbreeze

Climateasy I2R2

Mobiles Klimagerät

Benutzerhandbuch und Bedienungsanleitung (DE)

Für Modell: P12HCR2 (Modelljahr 2019)

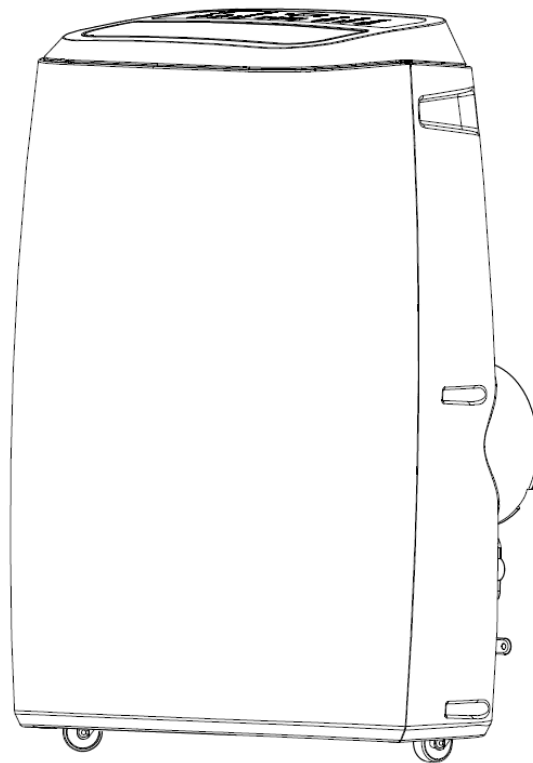

Bitte lesen Sie dieses Handbuch vor der ersten Benutzung des Produkts aufmerksam
Bitte bewahren Sie die gesamte Verpackung bis zum Ende des Garantiezeitraums auf

Diese Anleitung und die technischen Daten, die sie enthält, dienen nur der Orientierung und bilden nicht Bestandteil eines Vertrags. Wir behalten uns das Recht zu technischen Änderungen ohne Vorankündigung vor. Aufgrund kontinuierlicher Produktentwicklung kann sich das abgebildete Gerät auf den folgenden Seiten etwas von dem unterscheiden, das Sie erworben haben.

Änderungshistorie

<u>Versionsnr.</u>	<u>Datum</u>	<u>Anmerkungen</u>
1.0	26/10/2018	Erste Fassung für neues Modell I2R2
2.1	22/02/2021	Anhang A Korrekturen

Bitte senden Sie alle Korrekturen oder Änderungsvorschläge an sales@koolbreeze.co.uk.

FR, DE, ES, IT versions of the manual are available to download from www.koolbreeze.co.uk
 Las versiones en FR, DE, ES, IT del manual están disponibles para su descarga en www.koolbreeze.co.uk
 Des versions de ce manuel en FR, DE, ES, IT sont disponibles en téléchargement sur le site www.koolbreeze.co.uk
 FR, DE, ES, IT Versionen des Handbuchs sind zum Download unter www.koolbreeze.co.uk verfügbar
 le versioni FR, DE, ES, IT del manuale sono scaricabili da www.koolbreeze.co.uk

Inhaltsverzeichnis

Änderungshistorie	2
Inhaltsverzeichnis	2
Bedienungs- und Sicherheitsaspekte	3
Übersicht über das Klimagerät	6
Bedienfeld	7
Fernbedienung	8
Vorbereitung des Geräts für den Gebrauch	9
Betrieb des Geräts	11
Wartung und Reinigung	14
Fehlersuche und -behebung	15
Garantie	17
Anhang A. Technische Daten des Produkts	18
Anhang B. Technische Daten zur Verwendung des Fenstersets	18

Bedienungs- und Sicherheitsaspekte

WICHTIG!

Bitte montieren, benutzen oder betreiben Sie Ihr neues mobiles Klimagerät erst, nachdem Sie dieses Handbuch aufmerksam gelesen haben. Bitte bewahren Sie diese Anleitung zur zukünftigen Referenz auf.



Sicherheits- und Benutzungsaspekte für Geräte, die Kältemittel R290 enthalten

Koolbreeze Climateasy Modelle xxR2 enthalten Kältemittel R290. R290 ist ein natürliches Kältemittel mit geringer Umweltbelastung im Hinblick auf Auswirkungen auf die Ozonschicht und weist ein niedriges Treibhauspotenzial auf. Aufgrund der Eigenschaften von R290 bei Verwendung als Kältemittel ist es wichtig, die in diesem Abschnitt gegebenen Informationen zu lesen und verstehen, bevor Sie Ihr neues Klimagerät benutzen.

1. Verwenden Sie keine anderen Methoden zur Beschleunigung des Abtauvorgangs oder zur Reinigung des Geräts als die vom Hersteller empfohlenen.
2. Das Gerät selbst oder seine internen Bauteile dürfen nicht durchstoßen, durchstochen, verbrannt, geschlagen oder Erschütterungen ausgesetzt werden.
3. Achten Sie darauf, dass das im Gerät verwendete Kältemittel keinen Geruch erzeugen darf, wenn es freigesetzt wird.
4. Je nach der Kapazität des Geräts muss es in einem Raum mit einer Fläche von mehr als $X \text{ m}^2$ aufgestellt, betrieben und gelagert werden. ($X=10,1$ für 12000 Btu/h)
5. Beim Abtauen oder Reinigen des Geräts keine anderen Werkzeuge oder Reinigungsprodukte als die vom Hersteller empfohlenen verwenden.
6. Das Gerät muss in einem Bereich ohne kontinuierliche Zündquellen (beispielsweise offene Flammen, Gas- oder Elektrogeräte) gelagert und verwendet werden.
7. Jedes Gerät enthält eine Menge an R290 Kältemittelgas. Bitte lesen Sie das Typenschild oder die Tabelle mit technischen Daten in diesem Handbuch zu Details bezüglich der in jedem Modell verwendeten Menge.
8. R290 ist ein Kältemittelgas, das die EU-Richtlinien zum Umweltschutz erfüllt.
9. Durchstechen Sie keinen Teil des Kältemittelkreislaufs.
10. Wenn das Gerät in einem nicht belüfteten Bereich aufgestellt, betrieben oder gelagert wird, muss der Raum ausgelegt sein, bei einer Leckage die Ansammlung von Kältemittel zu verhindern.
11. Wenn das Gerät nicht in Gebrauch ist, muss es so gelagert werden, dass mechanische Defekte oder die Gefahr von versehentlicher Beschädigung verhindert werden.

12. Die Wartung des Geräts und des inneren Kältekreislaufs darf nur von Fachkräften mit der entsprechenden Zertifizierung ausgestellt von einer akkreditierten Organisation durchgeführt werden.
13. Reparaturen am Gerät dürfen nur vom Hersteller oder einer autorisierten Servicestelle durchgeführt werden. Wenn Reparaturarbeiten am Kältekreislauf erforderlich sind, dürfen diese nur von Fachkräften mit der entsprechenden Zertifizierung/Qualifikation ausgestellt von einer akkreditierten Organisation durchgeführt werden.

Allgemeine Bedienungs- und Sicherheitsaspekte

1. Das Gerät ist nur für Gebrauch in Innenräumen bestimmt.
2. Stellen Sie das Gerät immer auf einer flachen, ebenen Oberfläche auf.
3. Stellen Sie sicher, dass das Gerät richtig an eine Stromversorgung mit den entsprechenden Nennwerten angeschlossen wird und dass das Netzkabel, die Netzsteckdose und der Stecker nicht beschädigt sind.
4. Verwenden Sie das Gerät nicht mit einem Verlängerungskabel oder einem Mehrfachadapterstecker.
5. Benutzen Sie das Gerät nicht:
 - a) In der Nähe einer Feuerquelle.
 - b) In einer Umgebung, in der es wahrscheinlich in Kontakt mit Öl oder Lösungsmitteln kommen wird.
 - c) In einem Bereich, in dem es direkter Sonnenbestrahlung ausgesetzt ist.
 - d) In einem Bereich, in dem es wahrscheinlich in Kontakt mit Wasser kommen wird, wie in der Nähe einer Badewanne, Waschküche, Dusche oder eines Schwimmbeckens.
6. Stecken Sie niemals die Finger oder andere Gegenstände in den Lufteinlass oder -auslass. Achten Sie besonders darauf, Kinder über diese Gefahren zu warnen.
7. Halten Sie das Gerät beim Transport und bei der Lagerung immer senkrecht.
8. Stellen Sie vor Reinigung des Klimageräts immer sicher, dass es ausgeschaltet und von der Stromversorgung getrennt ist.
9. Vor dem Bewegen des Klimageräts müssen Sie immer zuerst die Stromversorgung ausschalten und trennen. Bewegen Sie das Gerät langsam und vermeiden Sie, das Gerät fallen zu lassen oder es Erschütterungen auszusetzen.
10. Decken Sie das Gerät während des Betriebs nicht ab.
11. Schließen Sie das Gerät nur an Stromauslässe oder Steckdosen mit den richtigen Nennwerten an, die die entsprechenden elektrischen Sicherheitsanforderungen erfüllen.
12. Kinder müssen jederzeit beaufsichtigt werden, um sicherzustellen, dass sie nicht mit dem Gerät spielen.
13. Verwenden Sie das Gerät nicht, wenn das Netzkabel beschädigt ist. Ein beschädigtes Netzkabel muss vom Hersteller oder einer autorisierten Servicestelle ersetzt werden.
14. Dieses Gerät kann von Kindern ab 8 Jahren und Menschen mit eingeschränkten physischen, sensorischen oder mentalen Fähigkeiten bzw. fehlender Erfahrung und Kenntnis benutzt werden, wenn diese bezüglich der sicheren Verwendung des Geräts beaufsichtigt oder angeleitet worden sind und die damit verbundenen Risiken verstehen. Kinder dürfen nicht mit dem Gerät spielen. Reinigung und Benutzerwartung dürfen nicht von unbeaufsichtigten Kindern durchgeführt werden.
15. Das Gerät muss in Übereinstimmung mit den nationalen Elektroinstallationsvorschriften installiert werden.
16. Details des Typs und des Nennwerts von Sicherungen: T, 250 V AC, 2 A.

17. Recycling



Diese Kennzeichnung gibt an, dass dieses Produkt EU-weit nicht im normalen Hausmüll entsorgt werden darf. Um mögliche Schädigung der Umwelt oder der menschlichen Gesundheit durch unkontrollierte Abfallentsorgung zu verhindern, recyceln Sie das Produkt verantwortungsbewusst am Ende seiner Lebensdauer. Nutzen Sie bitte die speziellen Sammelstellen für Elektro- und Haushaltgeräte, um Ihr Gerät zu entsorgen, oder wenden Sie sich an den Händler, bei dem das Gerät erworben wurde, um Einzelheiten zu Sammel- und Entsorgungsservice zu erfahren, die er bietet.

18. Das Netzkabel darf nicht gezogen, verformt, gedehnt oder geändert und nicht in Wasser eingetaucht werden. Missbrauch des Netzkabels kann zu Beschädigung am Gerät führen und eine Gefahr eines Stromschlags zur Folge haben.
19. Während der Verwendung und bei der Entsorgung müssen die einschlägigen nationalen Vorschriften für Kältemittelgase beachtet werden.
20. Halten Sie alle Lüftungsöffnungen am Gerät frei von Behinderungen.
21. Jede Person, die an der Arbeit an oder dem Trennen eines Teils des Kältemittelkreises beteiligt ist, muss eine aktuelle Zertifizierung einer in der Branche akkreditierten Prüfstelle besitzen, um sicherzustellen, dass sie zur sicheren Handhabung von Kältemitteln gemäß den entsprechenden Vorschriften und Industrieanforderungen befähigt sind.
22. Die Wartung darf nur wie vom Gerätehersteller empfohlen durchgeführt werden.
23. Wartung und Reparaturen, die die Unterstützung durch anderes Fachpersonal erfordern, müssen unter der Aufsicht der Person erfolgen, die sachkundig im Umgang mit brennbaren Kältemitteln ist.
24. Betreiben oder stoppen Sie das Gerät nicht, indem Sie den Netzstecker einstecken oder herausziehen. Benutzen Sie das Bedienfeld am Gerät, um das Gerät ein-/auszuschalten, bevor Sie den Stecker abziehen.
25. Schalten Sie das Gerät aus und trennen Sie es von der Netzversorgung, wenn es ungewöhnliche Geräusche oder Gerüche erzeugt oder raucht.
26. Wenn das Gerät längere Zeit nicht benutzt worden ist, prüfen Sie das Gerät vor der Inbetriebnahme auf Beschädigung.
27. Falls das Gerät während des Betriebs beschädigt wird, stellen Sie seinen Gebrauch ein, trennen Sie es von der Netzversorgung und fragen Sie den Händler um Rat.
28. Wenn die Lufteinlassabdeckung entfernt wird, um Zugang zu den Filtern zu erlangen, berühren Sie die freiliegenden Kühlschlangenrippen nicht mit den Händen oder Werkzeugen/Geräten.

Übersicht über das Klimagerät



Abb. 1





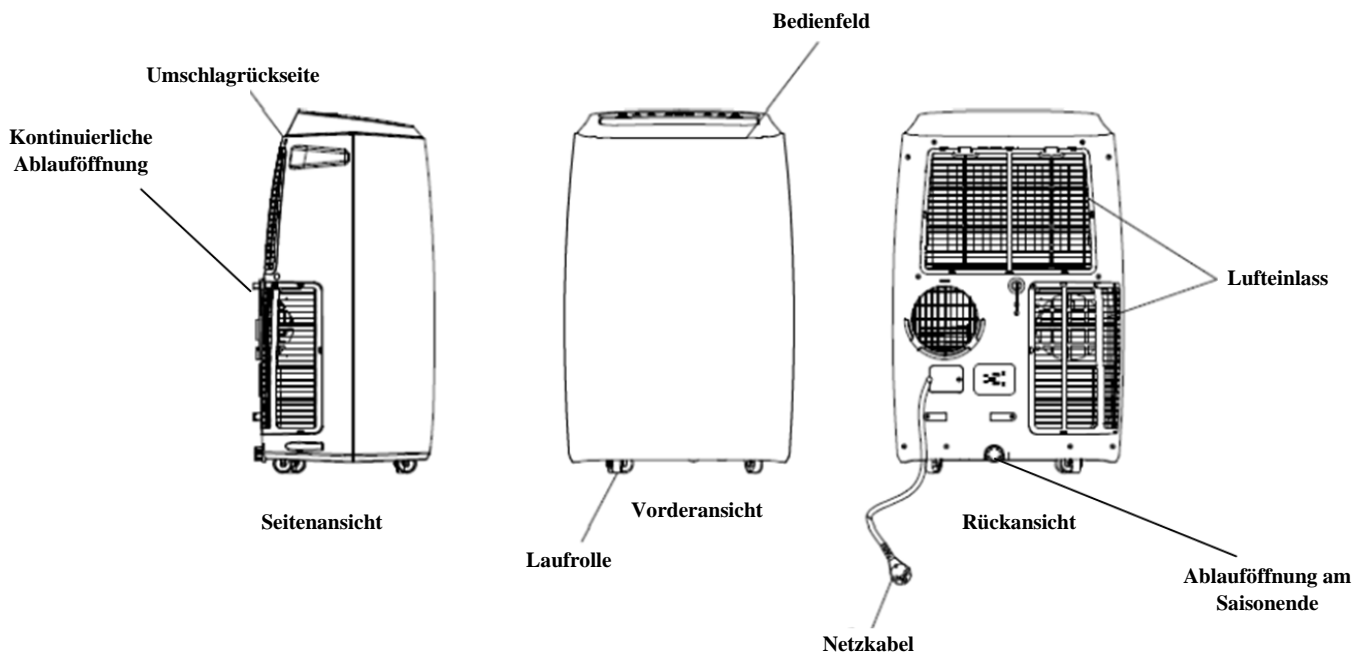

Teil	Bezeichnung	Anzahl
	Hauptklimagerät	1
	Heißluft-Abluftschlauch	1
	Schlauchverbinder (Fensterende)	1
	Schlauchverbinder (Klimagerätende)	1
	Fensterset	1
	Fernbedienung	1

Abb. 2

Bedienfeld

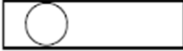

Abb. 3

Bedienfeldtasten

POWER-TASTE	Schaltet das Gerät EIN/AUS
MODE-TASTE	Wählt die Betriebsart, z. B. Heizen/Kühlen/Ventilator usw.
TIMER-TASTE	Aktiviert den Timer-Modus
SPEED-TASTE	Wählt die Ventilatorstufe
UP-TASTE	Temperatur erhöhen
DOWN-TASTE	Temperatur verringern
SLEEP-TASTE	Nachtbetriebsauswahl
SWING-TASTE	Automatische Luftstromrichtung EIN/AUS

Anzeigeleuchten

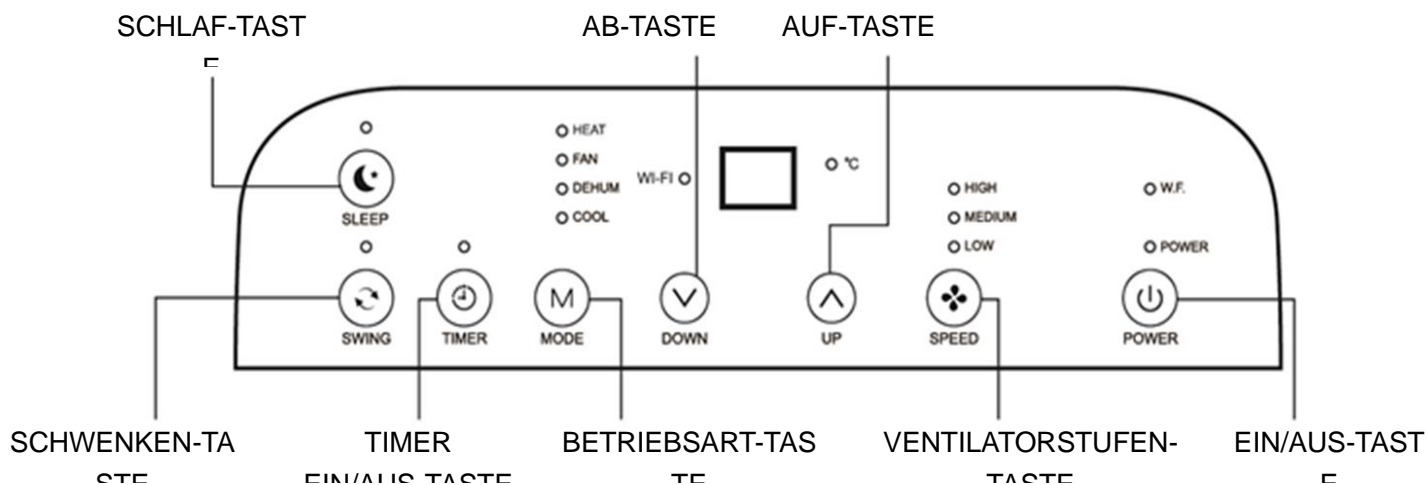
POWER-LED	Gerät ein
SPEED-LED	Zeigt die gewählte Ventilatorstufe an
MODE-LED	Zeigt die gewählte Betriebsart an
TIMER-LED	Zeigt aktiven Timer-Modus an
SWING-LED	Zeigt aktive automatische Schwenkbewegung an
SLEEP-LED	Zeigt aktiven Nachtmodus an
W.F.-LED	Zeigt an, dass der innere Wasserbehälter voll ist
Wi-Fi-LED	Zeigt an, dass WLAN aktiviert ist (leuchtet) oder in wartender Konfiguration ist (blinkt)

Fernbedienung



Abb. 4

POWER	Ein/Aus-Schalter
MODE	MODUS-Wahl
TIMER	Stündliche Programmierung
SPEED	Ventilatorstufenwahl
TEMP+	Temperatur erhöhen
TEMP-	Temperatur verringern
SLEEP	Nachtbetriebsauswahl
SWING	Automatische Luftstromwahl

Batterien der Fernbedienung

Die Fernbedienung (Abb. 4) im Lieferumfang benötigt 2 AAA-Batterien (LR03), die nicht mit dem Gerät geliefert werden. Bitte besorgen Sie 2 AAA-Batterien und legen Sie sie in das Batteriefach auf der Rückseite der Fernbedienung ein. Achten Sie dabei auf die richtige Polarität. Es wird geraten, die Batterien aus der Fernbedienung zu entfernen, wenn sie längere Zeit nicht benutzt werden wird.

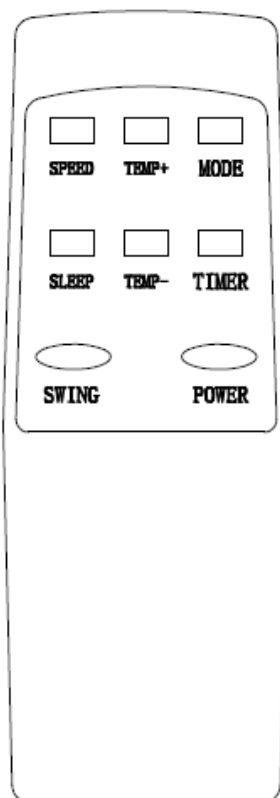
WLAN-Unterstützung

Das Climateasy Modell P12R2 ist WLAN-fähig und kann über ein Tablet oder Mobiltelefon mit optionaler Android oder iOS App verwaltet werden. Installation, Konfiguration und Verwendung der WLAN-Funktion des P12R2 sind in einem separaten Handbuch dokumentiert, das zum Download unter www.koolbreeze.co.uk zur Verfügung steht.

Vorbereitung des Geräts für den Gebrauch

- 1) Finden Sie eine geeignete Netzsteckdose.
- 2) Wenn das Gerät in einem EU-Land verwendet wird, entfernen Sie den britischen Stecker (erfordert einen Schraubendreher).



Abb. 5a

- 3) Befestigen Sie den Abluftschlauch am Gerät (Abb. 5b).
 - a) Verdrehen Sie beide Enden des Abluftschlauchs in die mitgelieferten Endverbinder (Abb. 2).

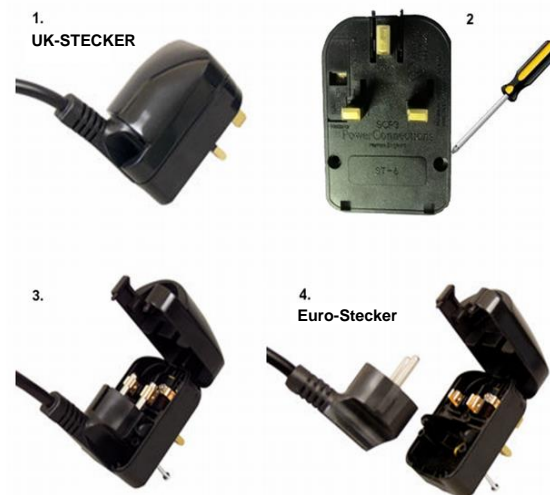

Abb. 5b

- b) Befestigen Sie den Endverbinder der Maschine am Auslass an der Rückseite des Klimageräts (Abb. 5b).
 - c) Das Ende des Abluftschlauchs muss durch ein Fenster oder durch ein Loch des richtigen Durchmessers in einer Wand entlüftet werden, wenn das mitgelieferte Fensterset nicht verwendet wird.
- 4) Bei Verwendung des mitgelieferten Fenstersets, Abb. 5c und Abb. 5d, setzen Sie die Schiebepatte des Fenstersets entweder waagrecht oder senkrecht in die Fensteröffnung ein, befestigen Sie den Fensterendverbinder des Abluftschlauchs an der Schiebepatte des Fenstersets und passen Sie die Fensterposition an.



Abb. 5c

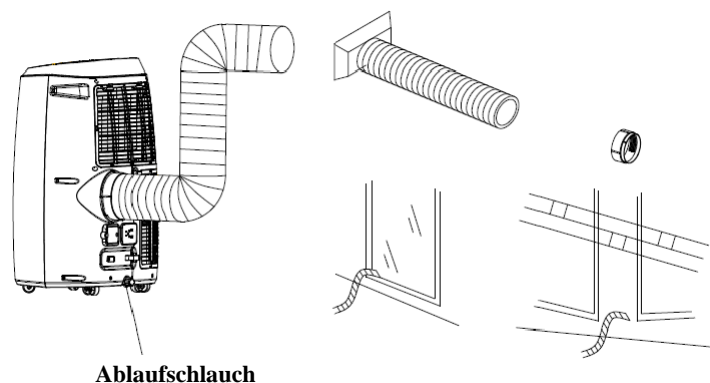

Abb. 5d

- 5) Stecken Sie das Netzkabel in eine geerdete Steckdose mit AC220-240 V/50 Hz.
- 6) Schließen Sie ggf. einen Ablaufschlauch an die kontinuierliche Ablauföffnung, die sich an der Rückseite der Maschine ungefähr auf halber Höhe befindet. Wenn die kontinuierliche Ablauffunktion nicht benutzt wird, stellen Sie sicher, dass der Gummistopfen vollständig in der Ablauföffnung eingesetzt ist.
- 7) Prüfen Sie, ob der Ablaufstopfen für das Saisonende an der Unterseite hinten am Gerät befestigt und sicher ist (Abb. 6a).
- 8) Halten Sie den Schlauch so gerade wie möglich und vermeiden Sie Senken, in denen sich die Feuchtigkeit aus der Abluft kondensieren und den Schlauch mit Wasser füllen kann. Achten Sie darauf, dass der Schlauch nicht gequetscht oder geknickt wird (Abb. 6b).
- 9) Der mitgelieferte Abluftschlauch kann bis zu 1,5 m verlängert werden, je kürzer er ist, desto effizienter arbeitet jedoch das CLIMATEASY Modell xxR2. Den Schlauch nicht mit einer anderen Art von nicht zugelassenem Schlauch verlängern oder ersetzen.



Abb. 6a

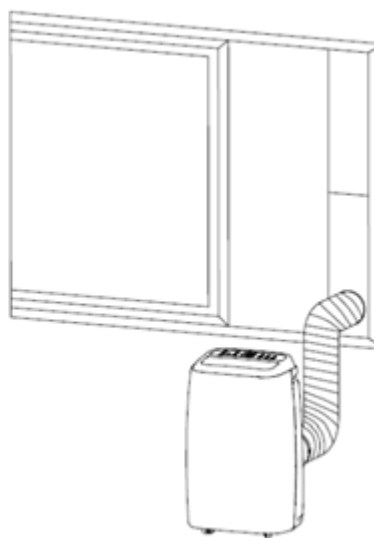

Falsche Biegung des Abluftschlauchs kann zu Funktionsstörung führen

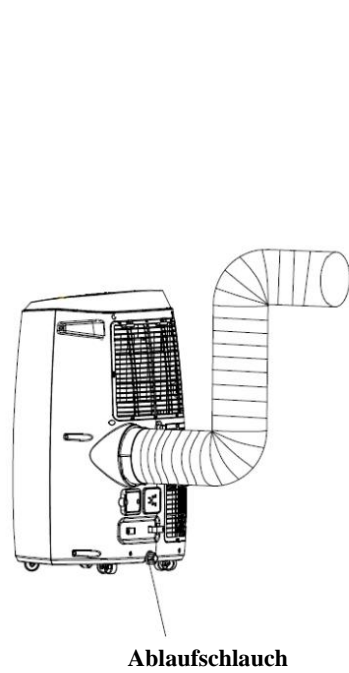
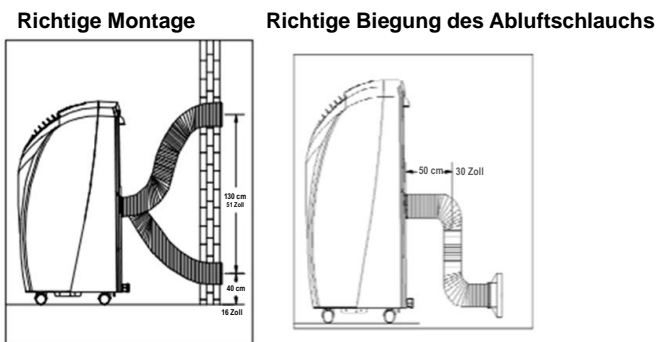

Abb. 6b

Betrieb des Geräts

Das Gerät hat den folgenden Betriebstemperaturbereich für Kühlen und Heizen:

	Maximale Kühlung	Minimale Kühlung
DB/WB(°C)	35/24	18/12

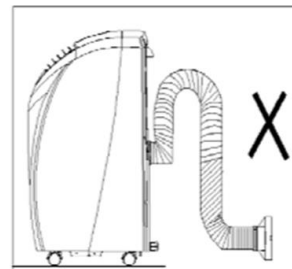
	Maximale Heizung	Minimale Heizung
DB/WB(°C)	27/---	7/---

1. Betriebsaspekte bei Kühlen und Entfeuchten:

- Warten Sie beim Umschalten zwischen Kühl- und Entfeuchtungsmodus mindestens 3 Minuten zwischen jedem EIN/AUS-Zyklus.
- Bestätigen Sie, dass die Netzversorgung die Anforderungen des Geräts erfüllt und für Verwendung mit Wechselstrom bestimmt ist. Benötigte Netzversorgung ist AC220--240 V, 50 Hz.
- Verwenden Sie keine Mehrfachsteckdose, um die für das Gerät verwendete Steckdose mit anderen Geräten zu benutzen.
- Prüfen Sie, ob der Abluftschlauch richtig angeschlossen worden ist.

Drücken Sie die POWER-Taste, um das Klimagerät einzuschalten, und wählen Sie die gewünschte Betriebsart wie nachstehend beschrieben.

2. Automatikmodus

- Je nach Raumtemperatur wählt das Gerät automatisch die Betriebsart, z. B. Kühlen, Entfeuchten oder Heizen (siehe Tabelle 1).

Tabelle 1

Raumtemperatur (Tr)	$Tr < 23^{\circ}\text{C}$	$23^{\circ}\text{C} \leq Tr < 26^{\circ}\text{C}$	$Tr \geq 26^{\circ}\text{C}$
Mode	Heizen	Entfeuchten	Kühlen
Solltemperatur	21 °C	23 °C	25 °C

3. Kühlmodus

- Drücken Sie die „Mode“-Taste, bis die „Cool“-LED aufleuchtet.
- Drücken Sie die „DOWN“- oder „UP“-Taste, um die gewünschte Raumtemperatur zu wählen. (16°C-31°C)
- Drücken Sie die „Fan Speed“-Taste, um die gewünschte Ventilatorstufe zu wählen.

4. Entfeuchtungsmodus

Drücken Sie die „Mode“-Taste, bis die „Dehumidify“-LED aufleuchtet.

- Stellt die ausgewählte Temperatur automatisch auf die aktuelle Raumtemperatur minus 2°C ein. (16°C-31°C)
- Stellt den Ventilatormotor automatisch auf die Ventilatorstufe LOW (Niedrig) ein.

5. Ventilatormodus

- Drücken Sie die „Mode“-Taste, bis die „Fan“-LED aufleuchtet.
- Drücken Sie die „Fan Speed“-Taste, um die gewünschte Ventilatorstufe zu wählen.

6. Heizmodus (diese Funktion ist nur bei Modellen verfügbar, die Heizen und Kühlen unterstützen)

- Drücken Sie die „Mode“-Taste, bis die „Heat“-LED aufleuchtet.
- Drücken Sie die „DOWN“- oder „UP“-Taste, um eine gewünschte Raumtemperatur zu wählen. (16°C-31°C)
- Drücken Sie die „Fan Speed“-Taste, um die gewünschte Ventilatorstufe zu wählen.

7. Timer-Betrieb

Einstellung Timer EIN:

- a) Drücken Sie bei ausgeschaltetem Klimagerät die „Timer“-Taste und wählen Sie die gewünschte Einschaltzeit mit den Temperatur- und Zeiteinstelltasten.
- b) „Pre-set ON Time“ (Voreingestellte EIN-Zeit) wird auf dem Bedienfeld angezeigt.
- c) Die Einschaltzeit („ON time“) kann auf jede Uhrzeit im Bereich von 0-24 Stunden eingestellt werden.

Einstellung Timer AUS:

- a) Drücken Sie bei eingeschaltetem Klimagerät die „Timer“-Taste und wählen Sie die gewünschte Ausschaltzeit mit den Temperatur- und Zeiteinstelltasten.
- b) „Pre-set OFF Time“ (Voreingestellte AUS-Zeit) wird auf dem Bedienfeld angezeigt.
- c) Die Ausschaltzeit („OFF time“) kann auf jede Uhrzeit im Bereich von 0-24 Stunden eingestellt werden.

8. Schwenken (Luftstromrichtung)

Drücken Sie diese Taste, nachdem das Gerät eingeschaltet worden ist. Die Lüftungsklappen schwenken ständig nach links und rechts. Die Funktion kann durch erneutes Drücken der Taste deaktiviert werden.

9. Schlafsteuerfunktion

- a) Drücken Sie im Kühlmodus die SLEEP-Taste, um die Temperatur einzustellen. Sie erhöht sich um 1°C nach einer Stunde und um 2°C nach 2 Stunden.
- b) Drücken Sie im Heizmodus die SLEEP-Taste, um die Temperatur einzustellen. Sie senkt sich um 1°C nach einer Stunde und um 2°C nach 2 Stunden.
- c) Drücken Sie die SLEEP-Taste erneut, um die Einstellung abzubrechen.

10. Drainage

Alarmfunktion „Innerer Wasserbehälter voll“

Beim Betrieb im Kühlmodus wird ungewünschtes Wasser aus der Luft entfernt. Der Großteil dieses abgeschiedenen Wassers wird zum Kühlen des Geräts verwendet. Unter Bedingungen mit sehr hoher Feuchtigkeit kann sich Wasser im inneren Wasserbehälter im unteren Teil des Geräts ansammeln. Der innere Wasserbehälter des Klimageräts besitzt Sicherheitsschalter, die den Wasserfüllstand regeln. Wenn der Wasserfüllstand eine festgelegte Höhe erreicht, leuchtet die Anzeigeleuchte für vollen Wasserbehälter auf dem Bedienfeld auf. Wenn der innere Wasserbehälter voll ist, schaltet sich der Kompressor ab, aber der Ventilator arbeitet weiter.

Wenn die Anzeige „Wasserbehälter voll“ aufleuchtet, entleeren Sie den inneren Wasserbehälter über die folgenden Schritte:

- a) Schalten Sie das Gerät ab und trennen Sie es von der Netzversorgung. Um Verschütten von Wasser zu vermeiden, vermeiden Sie es, das Gerät zu bewegen, während der Wasserbehälter voll ist.
- b) Setzen Sie einen geeigneten Ablaufbehälter unter die Drainageöffnung am Boden an der Rückseite des Geräts.
- c) Schrauben Sie vorsichtig die Abdeckung der Ablauföffnung ab und entfernen Sie den Innenstopfen, der eventuell in der Öffnung steckt. Achten Sie dabei darauf sicherzustellen, dass der Ablaufbehälter richtig steht, um die zunächst auslaufende Wassermenge und den eventuell reduzierten Wasserstrom, während sich der Behälter leert, aufzufangen.
- d) Sobald der Wasserstrom stoppt, stecken Sie den eventuell vorhandenen Innenstopfen wieder ein und/oder bringen Sie die Schraubabdeckung wieder an der Ablauföffnung an. Stellen Sie sicher, dass sie fest sitzt.

Bitte beachten Sie, dass das Gerät beim Betrieb im Heizmodus weiter Wasser erzeugt, das ggf. regelmäßig aus dem Gerät entleert werden muss.

Kontinuierliche Drainage

Es ist möglich, die Anforderung zum Entleeren des inneren Wasserbehälters entfallen zu lassen, indem die optionale kontinuierliche Ablauffunktion verwendet wird. Zur Verwendung dieser Funktion entfernen Sie den Stopfen aus dem schwarzen Ablaufauslass, der sich auf halbem Weg an der Rückseite des Geräts befindet, und befestigen Sie ein Rohr/einen Schlauch geeigneter Größe, um Wasser in einen Behälter oder Abwasserablauf abzuleiten. Sie können diese Funktion ebenfalls verwenden, wenn das Gerät im Heizmodus arbeitet. Sollte die Wasserpumpe im Gerät beschädigt werden, kann die kontinuierliche Ablauffunktion verwendet werden, damit das Gerät weiter funktionieren kann.

Wartung und Reinigung

- 1) Trennen Sie das Gerät vor der Reinigung unbedingt von der Netzsteckdose.
- 2) Reinigen Sie das Gerät nicht mit Benzin oder andere Chemikalien.
- 3) Waschen Sie das Gerät nicht direkt und tauchen Sie das Gerät nicht in Wasser ein.
- 4) Wenn das Gerät während der Reinigung beschädigt wird, wenden Sie sich bitte an den Händler oder die autorisierte Servicestelle.

Reinigen des Luftfilters

Wenn der Luftfilter mit Staub/Schmutz verstopft wird, sollte er mindestens alle zwei Wochen gereinigt werden.

- 1) Entfernen
Öffnen Sie das Lufteinlassgitter und nehmen Sie den Luftfilter ab.
- 2) Reinigung
Reinigen Sie den Luftfilter mit neutralem Reinigungsmittel in lauwarmem Wasser (40 °C). Trocknen Sie ihn, aber nicht mit direkter Sonnenbestrahlung.
- 3) Wiedereinsetzen
Setzen Sie den Luftfilter wieder in das Einlassgitter ein und ersetzen Sie die Bauteile wie ursprünglich montiert.

Reinigen des Luftfiltergehäuses

Reinigen Sie zuerst die Oberfläche mit neutralem Reinigungsmittel und einem feuchten Tuch, wischen Sie sie dann mit einem sauberen trockenen Tuch ab.

Lagerung am Saisonende

Bevor Sie das Gerät einlagern, muss das restliche Wasser über das gleiche Ablaufverfahren wie bei Aufleuchten der Anzeige für vollen Wasserbehälter aus dem inneren Behälter abgelassen werden. Lassen Sie das Gerät nach dem Entleeren einige Stunden lang in der Betriebsart „Nur Ventilator“ laufen, um die Innenseite gründlich zu trocknen. Reinigen Sie den Filter, trennen Sie das Netzkabel und lagern Sie das Gerät in seinem Originalkarton in aufrechter Position. Achten Sie darauf, den Ablaufstopfen wieder fest einzusetzen.

Fehlersuche und -behebung

Grundlegende Fehlersuche

Gerät läuft nicht mehr:

- Netzversorgung ist getrennt oder ausgefallen.
- Solltemperatur wurde erreicht.
- Timer wurde eingestellt.
- Wasserbehälter ist voll (WATER FULL-Anzeige leuchtet auf).

Im Kühlmodus wird keine kühle Luft erzeugt:

- Raumtemperatur ist niedriger als die Solltemperatur des Geräts.
- Das Gerät taut ab (dies dauert einige Minuten, anschließend setzt das Gerät den Betrieb fort).
- Filter ist verstopft.

Kühlung ist an heißen Tagen schlecht:

- Zu viel direktes Sonnenlicht heizt den Raum auf.
- Fenster oder Türen sind offen und lassen heiße Luft in den Raum.
- Es befinden sich viele Personen im Raum.
- Elektrische Geräte im Raum erzeugen Hitze.

Heizung ist an kalten Tagen schlecht:

- Die Wärmepumpe kann nur wirksam heizen, wenn die Außentemperatur über 7 °C liegt.
- Das Gerät ist nicht als Hauptmethode zum Heizen von Gebäuden bestimmt.

Fernbedienung funktioniert nicht:

- Kontrollieren Sie, ob die Batterien richtig eingelegt und nicht leer sind.
- Stellen Sie sicher, dass die Fernbedienung auf die Haupteinheit weist, wenn sie verwendet wird.

Detaillierte Fehlersymptome und Fehlercodes

Symptom	Mögliche Ursachen	Abhilfe
1. Gerät startet nicht, wenn die Ein/Aus-Taste gedrückt wird.	Die Anzeigeleuchte „Wasserbehälter voll“ blinkt und der Wasserbehälter ist voll.	Das Wasser aus dem Wasserbehälter entleeren.
	Raumtemperatur ist höher als die eingestellte Temperatur. (Elektrischer Heizmodus)	Die Temperatur zurücksetzen.
	Raumtemperatur ist niedriger als die eingestellte Temperatur. (Kühlmodus)	Die Temperatur zurücksetzen.

2. Nicht kühl genug	Die Türen oder Fenster sind nicht geschlossen.	Sicherstellen, dass alle Fenster und Türen geschlossen sind.
	Es gibt andere Heizquellen im Raum.	Die Heizquellen entfernen, wenn möglich.
	Abluftschlauch ist nicht angeschlossen oder verstopft.	Den Abluftschlauch anschließen oder reinigen.
	Temperatureinstellung ist zu hoch.	Die Temperatur zurücksetzen.
	Luftinlass ist blockiert.	Den Luftinlass reinigen.
3. Automatische Abschaltung im Heizmodus	Überhitzungsschutz. Wenn die Temperatur am Luftauslass 70°C überschreitet, schaltet sich das Gerät automatisch ab.	Das Gerät neu starten, wenn die Raumtemperatur niedriger ist.
4. Geräuschvoll	Die Stellfläche ist nicht eben oder nicht flach genug.	Das Gerät auf einen flachen, ebenen Untergrund stellen, wenn möglich.
	Das Geräusch entsteht durch das Fließen des Kältemittels im Klimagerät.	Dies ist normal.
5. Code E0	Raumtemperaturfühler defekt.	Raumtemperaturfühler austauschen (das Gerät kann ohne Austausch laufen).
6. Code E3	Rohrtemperaturfühler defekt.	Rohrtemperaturfühler austauschen (das Gerät kann ohne Austausch laufen).
7. Code E2/E4	Innerer Wasserbehälter voll.	Den Wasserbehälter entleeren.

Garantie

SERVICEGARANTIE

Cottage Stores LLP garantiert, dass das Produkt für einen Zeitraum von zwölf Monaten frei von Material- und Verarbeitungsfehlern ist. Sollte dieses Gerät unter anderen als den empfohlenen Bedingungen betrieben werden, mit anderen Spannungen als der Spannung, die auf dem Gerät angegeben ist, oder werden Versuche unternommen, das Gerät zu warten oder zu ändern, verfällt die Garantie.

Bitte beachten Sie, dass jeder Versuch, den Abluftschlauch zu verlängern, zum Verfall der Garantie führt. Das Produkt, das Sie erwerben, kann sich leicht von den Abbildungen unterscheiden.

Diese Garantie gilt zusätzlich zu Ihren gesetzlichen Ansprüchen, diese bleiben davon unberührt.

Falls Sie Probleme mit diesem Produkt haben, wenden Sie sich bitte in erster Linie an den Händler/Vertriebspartner, von dem Sie das Gerät ursprünglich gekauft haben.

Bitte bewahren Sie die gesamte Verpackung bis zum Ende des Garantiezeitraums auf.

**Cottage Stores LLP
Koolbreeze Division
7 Harris Drive
Rugby
CV22 6DX
Vereinigtes Königreich
sales@koolbreeze.co.uk**

Anhang A. Technische Daten des Produkts

Modell	Climateasy 12R2
Abmessungen (mm)	B 440 x H 715 x T 335
Nettogewicht	26 kg
Spannung	220-240 V, ~ 50 Hz
Leistungsaufnahme (Kühlung)	1345 W
Leistungsaufnahme (Heizung)	1391 W
Betriebsstrom (Kühlung)	6,0 A
Betriebsstrom (Heizung)	6,3 A
Kühlleistung	12000 Btu/3500 W
Heizleistung	11000 Btu/3200 W
Entfeuchtungsleistung	1,3 l/h
Arbeitstemperaturbereich (Kühlung)	18-35 °C
Arbeitstemperaturbereich (Heizung)	7-27 °C
Luftstrom	340 m ³ /h
Kältemittel	R290 (210 g)
EER-Klasse	A

Anhang B. Technische Daten zur Verwendung des Fenstersets

